

Характеристики изделий

Каретки

Страницы 32–47

LLTH ... SA

Каретка с фланцами, укороченная длина, стандартная высота

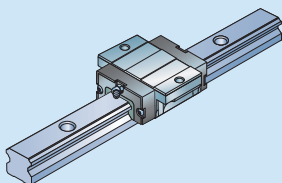

Типоразмер¹⁾ Грузоподъёмность
С C₀

– Н

15	5 800	9 000
20	9 240	14 400
25	13 500	19 600
30	19 200	26 600
35	25 500	34 800
45	–	–

LLTHC ... A

Каретка с фланцами, стандартная длина, стандартная высота

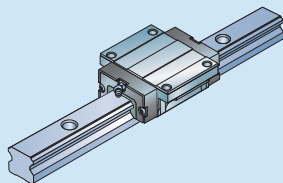

Типоразмер¹⁾ Грузоподъёмность
С C₀

– Н

15	8 400	15 400
20	12 400	24 550
25	18 800	30 700
30	26 100	41 900
35	34 700	54 650
45	59 200	91 100

LLTHC ... LA

Каретка с фланцами, увеличенная длина, стандартная высота

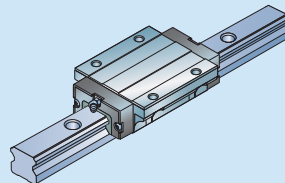

Типоразмер¹⁾ Грузоподъёмность
С C₀

– Н

15	–	–
20	15 200	32 700
25	24 400	44 600
30	33 900	60 800
35	45 000	79 400
45	72 400	121 400

LLTHC ... SU

Бесфланцевая каретка, уменьшенная длина, стандартная высота

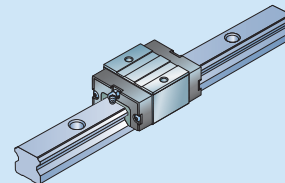

Типоразмер¹⁾ Грузоподъёмность
С C₀

– Н

15	5 800	9 000
20	9 240	14 400
25	13 500	19 600
30	19 200	26 600
35	25 500	34 800
45	–	–

LLTHC ... U

Бесфланцевая каретка, стандартная длина, стандартная высота

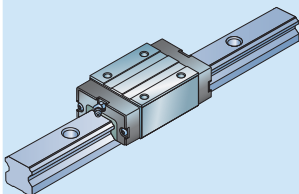

Типоразмер¹⁾ Грузоподъёмность
С C₀

– Н

15	8 400	15 400
20	12 400	24 550
25	18 800	30 700
30	26 100	41 900
35	34 700	54 650
45	59 200	91 100

LLTH ... LU

Бесфланцевая каретка, увеличенная длина, стандартная высота

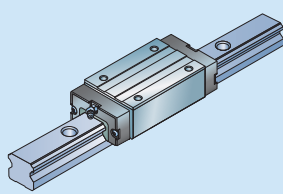

Типоразмер¹⁾ Грузоподъёмность
С C₀

– Н

15	–	–
20 ²⁾	15 200	32 700
25	24 000	44 600
30	33 900	60 800
35	45 000	79 400
45	72 400	121 400

LLTHC ... R

Бесфланцевая каретка, стандартная длина, увеличенная высота

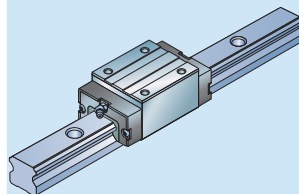

Типоразмер¹⁾ Грузоподъёмность
С C₀

– Н

15	8 400	15 400
20	–	–
25	18 800	30 700
30	26 100	41 900
35	34 700	54 650
45	59 200	91 100

LLTHC ... LR

Бесфланцевая каретка, увеличенная длина, увеличенная высота

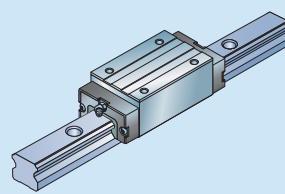

Типоразмер¹⁾ Грузоподъёмность
С C₀

– Н

15	–	–
20 ²⁾	15 200	32 700
25	24 400	44 600
30	33 900	60 800
35	45 000	79 400
45	72 400	121 400

¹⁾ Внешний вид торцевого уплотнения может несколько отличаться в зависимости от типоразмера.

²⁾ Каретки LU20 и LR20 являются одним и тем же продуктом.

Каретки

Каретки LLTHC ... LR

Бесфланцевая каретка, увеличенная длина, увеличенная высота.

Каретки типоразмеров 20-30 доступны в специальном исполнении S0 с пониженным трением уплотнений. Размеры такие же, как и в стандартном исполнении. Для обозначений см. Код заказа кареток (→ стр. 28).



Типоразмер ¹⁾	Класс точности ²⁾	Обозначение ³⁾		
		Класс по величине преднатяга		
		T0	T1	T2
–	–	–	–	–
20	P5	LLTHC 20 LR T0 P5	LLTHC 20 LR T1 P5	LLTHC 20 LR T2 P5
	P3	LLTHC 20 LR T0 P3	LLTHC 20 LR T1 P3	LLTHC 20 LR T2 P3
	P1	LLTHC 20 LR T0 P1	LLTHC 20 LR T1 P1	LLTHC 20 LR T2 P1
25	P5	LLTHC 25 LR T0 P5	LLTHC 25 LR T1 P5	LLTHC 25 LR T2 P5
	P3	LLTHC 25 LR T0 P3	LLTHC 25 LR T1 P3	LLTHC 25 LR T2 P3
	P1	LLTHC 25 LR T0 P1	LLTHC 25 LR T1 P1	LLTHC 25 LR T2 P1
30	P5	LLTHC 30 LR T0 P5	LLTHC 30 LR T1 P5	LLTHC 30 LR T2 P5
	P3	LLTHC 30 LR T0 P3	LLTHC 30 LR T1 P3	LLTHC 30 LR T2 P3
	P1	LLTHC 30 LR T0 P1	LLTHC 30 LR T1 P1	LLTHC 30 LR T2 P1
35	P5	LLTHC 35 LR T0 P5	LLTHC 35 LR T1 P5	LLTHC 35 LR T2 P5
	P3	LLTHC 35 LR T0 P3	LLTHC 35 LR T1 P3	LLTHC 35 LR T2 P3
	P1	LLTHC 35 LR T0 P1	LLTHC 35 LR T1 P1	LLTHC 35 LR T2 P1
45	P5	LLTHC 45 LR T0 P5	LLTHC 45 LR T1 P5	LLTHC 45 LR T2 P5
	P3	LLTHC 45 LR T0 P3	LLTHC 45 LR T1 P3	LLTHC 45 LR T2 P3
	P1	LLTHC 45 LR T0 P1	LLTHC 45 LR T1 P1	LLTHC 45 LR T2 P1

¹⁾ ■ Предпочтительный диапазон

■ Поставляется только в виде комплектной системы.
Для обозначения см. систему обозначений.

Каретки LLTHC ... LR

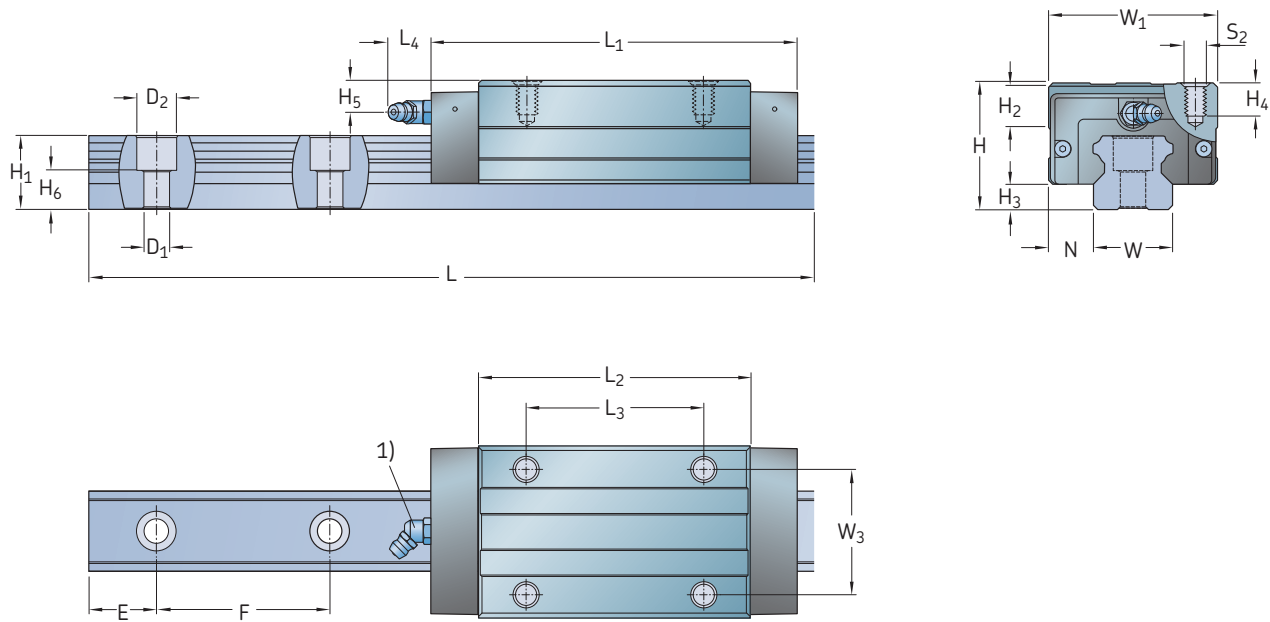

B

Типоразмер	Размеры системы в сборе				Размеры каретки									
	W ₁	N	H	H ₂	H ₃	L ₁	L ₂	L ₃	L ₄	W ₃	H ₄	H ₅	S ₂	
–	мм													–
20	44	12	30	8,3	5	89,5	66,2	50	15	32	6,5	5,7	M5	
25	48	12,5	40	12,2	7	106,5	79,1	50	16,6	35	10	10,5	M6	
30	60	16	45	14,3	9	125,4	92,4	60	14,6	40	11,2	11	M8	
35	70	18	55	18	9,5	142,9	105,5	72	14,6	50	17	15	M8	
45	86	20,5	70	20,9	14	168,5	128	80	14,6	60	20,5	18,5	M10	

Типоразмер	Размеры рельса									Вес каретка	Вес рельс	Грузоподъёмность ²⁾		Моменты ²⁾			
	W	H ₁	H ₆	F	D ₁	D ₂	E _{min} -0,75	E _{max} -0,75	L _{max} -1,5			динамическая	статическая	динамический	статический	динамический	статический
–	мм									кг	кг/м	H	Нм				
20	20	18	9,3	60	6	9,5	10	50	3 920	0,47	2,3	15 200	32 700	137	295	150	322
25	23	22	12,3	60	7	11	10	50	3 920	0,56	3,3	24 400	44 600	252	460	287	525
30	28	26	13,8	80	9	14	12	70	3 944	1,2	4,8	33 900	60 800	428	767	466	836
35	34	29	17	80	9	14	12	70	3 944	1,9	6,6	45 000	79 400	694	1 224	706	1 246
45	45	38	20,8	105	14	20	16	90	3 917	2,8	11,3	72 400	121 400	1 485	2 491	1 376	2 308

¹⁾ Для получения подробной информации о смазочных ниппелях см. стр. 25.
²⁾ Метод расчёта динамической грузоподъёмности и величины моментов основывается на предполагаемой величине расстояния, проходимого за весь срок службы, в 100 км. Для получения более подробной информации см. стр. 7.